

佛山市顺德区西科电器有限公司
Iccold Refrigeration Equipment Limited

总部：广东省佛山市顺德区大良街道萃智路1号国际科创中心(车创置业广场2栋)22层
网址：www.iccold.net 邮箱：info@iccold.net
服务热线：400-930-9128

广东斯柯电器有限公司
Guangdong Iccold Refrigeration Equipment Limited

江门鹤山工厂：广东省鹤山市共和镇鸿江路2号之五
网址：www.iccold.net 邮箱：info@iccold.net
服务热线：400-930-9128

由于产品的持续改进，本画册所提供的产品规格及产品图片如遇变更，恕不另行通知。请根据您的销售顾问获取最新的信息。

佛山市顺德区西科电器有限公司
Iccold Refrigeration Equipment Limited

广东斯柯电器有限公司
Guangdong Iccold Refrigeration Equipment Limited





— 商超系列 —



— 便利店系列 —









企业简介 COMPANY PROFILE

佛山市顺德区西科电器有限公司是一家集研发、生产、销售和服务于一体的现代化生产企业。公司紧紧围绕“专业化”的核心发展战略，以高素质的设计研发、生产制造和销售服务，紧跟市场发展方向、紧贴终端客户需求，持续为客户提供创新、快捷、高效、及时、准确的产品和服务。目前在国内外商超冷柜行业，西科在冷柜研发和创新，生产和品质，销售和服务，均处在行业先进水平。

目前公司拥有佛山、江门两个制造基地，员工超800人，年产能超40万台的专业冷链设备生产能力。

公司已通过ISO9001质量管理体系、ISO14001环境管理体系和ISO45001职业健康安全管理体系，是国家商务部认定的国家外贸转型升级基地，并评定为高新技术企业。西科不断进行技术创新，全面贯彻低碳、环保、节能的绿色理念。依托专业化和差异化的市场定位，通过全系列、全方位、最契合的商用冷链闭环解决方案，成为国内优秀的专业商超冷链设备供应商和服务商。

企业优势 COMPANY ADVANTAGE

ICCOLD西科冷链致力于为客户提供高效节能的高品质商用冷柜，让终端客户在产品质量和使用感受等方面得到切实的益处。

公司在产品设计的许多方面引领了业界潮流，持续为便利店、生鲜及商超领域客户提供高品质，高性价比的冷链产品和服务！



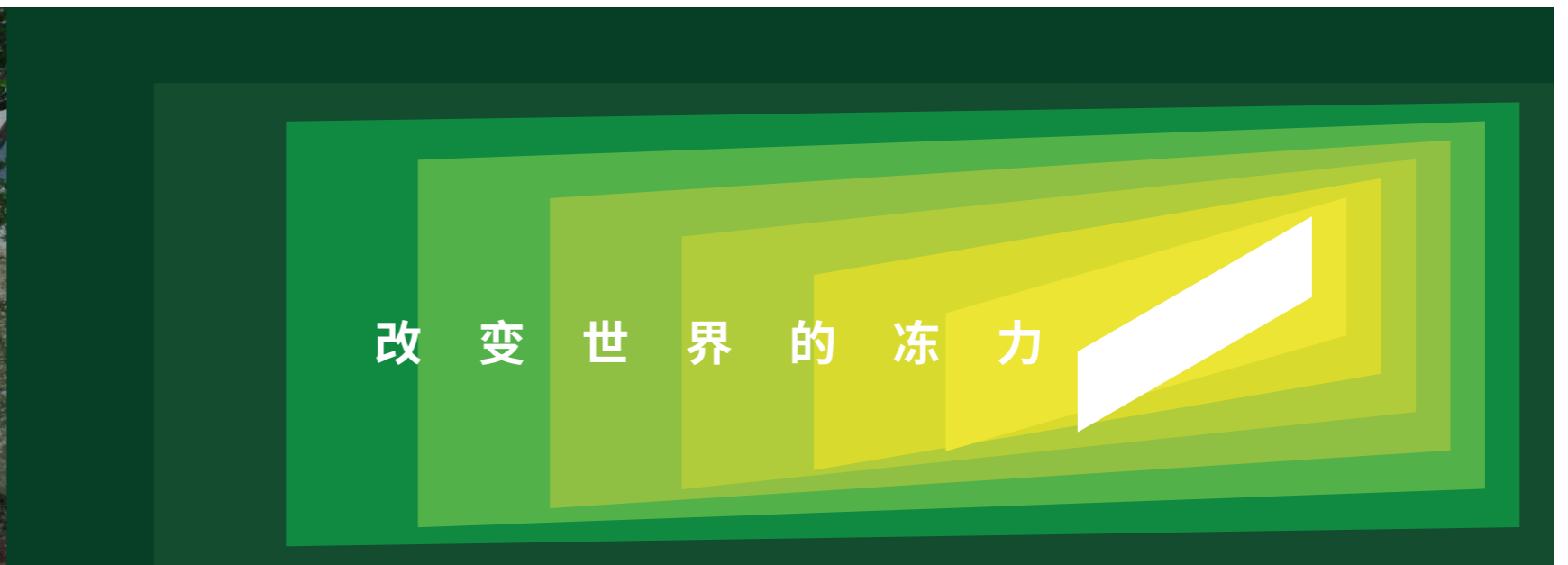

目录
CONTENTS

01

立玻柜

底置冷藏柜FC7103系列..... 13
 底置冷冻柜FD7603系列..... 14
 顶置冷藏柜FC7192系列..... 15
 顶置冷冻柜FD7592系列..... 16
 精品冷冻柜FD7008系列..... 17
 分体冷藏柜CR7121系列..... 18

02

组合岛柜

组合岛柜S4系列..... 19
 组合岛柜S2系列..... 21

03

子母柜

子母柜便利店系列..... 23
 子母柜商超系列..... 24

04

立风柜

商超一体立风柜8920系列..... 25
 商超分体立风柜8920系列..... 26
 便利店一体风幕柜7420系列..... 27
 便利店分体风幕柜7421系列..... 28

05

服务柜

一体服务柜1180系列..... 29
 分体服务柜1180系列..... 30
 外转角一体服务柜1180系列..... 31
 外转角分体服务柜1180系列..... 32

底置冷藏柜 FC7103系列



- 适用商品: 果汁、茶饮料、碳酸饮料、水、低温酸奶、巴氏鲜奶等
- 适用场所: 超市、生鲜店、便利店等

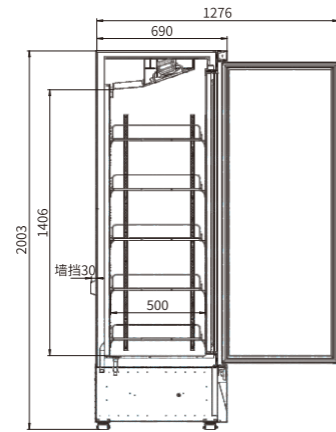

开门侧视图

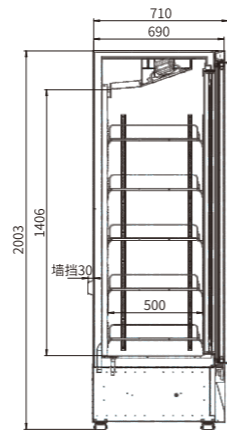

闭门侧视图

产品特点 Product Features
<ul style="list-style-type: none"> ■ 高效压缩机, 拉温快, 制冷强劲 ■ 智能电子温控器, 精准控温 ■ 独特散热风道设计, 制冷更高效 ■ 无霜风冷制冷系统, 无需手动除霜 ■ 冷凝水自动蒸发系统, 无需人工倒水 ■ 独立内循环风道设计, 内箱温度更均匀 ■ 自动回门系统, 节约能耗, 高效保温
<div style="display: flex; justify-content: space-around;"> <div style="text-align: center;"> 风冷系统</div> <div style="text-align: center;"> 强劲动力</div> <div style="text-align: center;"> 智能控温</div> </div>
<div style="display: flex; justify-content: space-around;"> <div style="text-align: center;"> 自动化霜</div> <div style="text-align: center;"> 自蒸发水</div> <div style="text-align: center;"> 自动回弹门</div> </div>

标配 Standard
白色箱体, 哑银门框
电加热除雾钢化玻璃
五层加密层架
固定分隔栏

选配 Optional
7015深灰色箱体及门框
LOW-E防雾钢化玻璃
穿孔加强层板
可调/固定式滑动层架

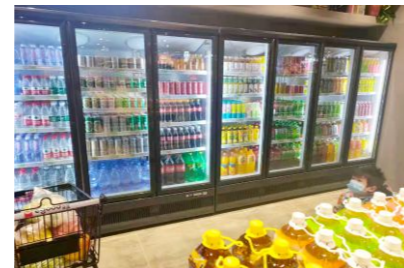

技术参数 Technical Parameter

Series	Model	Dimension	Temperature	Refrigeration	Power	Capacity	Voltage	Gross Weight
系列名	型号	尺寸(mm)	温度(°C)	制冷方式	功率(W)	容积(L)	电压(V)	毛重(Kg)
底置冷藏柜 (FC7103系列)	FC-BS75AH	750×710(+30墙挡)×2003	1~10	风冷	323	614	220	141.5
	FC-BD126AH	1253×710(+30墙挡)×2003	1~10	风冷	460	1081	220	197
	FC-BT188AH	1880×710(+30墙挡)×2003	1~10	风冷	700	1664	220	235
	FC-BF250AH	2508×710(+30墙挡)×2003	1~10	风冷	920	2248	220	400

注: 型号加“-H”为电加热除雾钢化玻璃配置

底置冷冻柜 FD7603系列



- 适用商品: 包装、散装素食及肉食冻品等
- 适用场所: 超市、生鲜店、便利店等

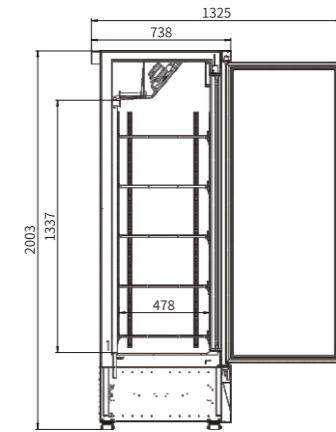

开门侧视图

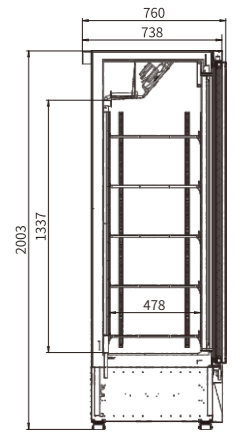

闭门侧视图

产品特点 Product Features
<ul style="list-style-type: none"> ■ 高效压缩机, 拉温快, 制冷强劲 ■ 智能电子温控器, 精准控温 ■ 独特散热风道设计, 制冷更高效 ■ 无霜风冷制冷系统, 无需手动除霜 ■ 冷凝水自动蒸发系统, 无需人工倒水 ■ 独立内循环风道设计, 内箱温度更均匀 ■ 自动回门系统, 节约能耗, 高效保温
<div style="display: flex; justify-content: space-around;"> <div style="text-align: center;"> 风冷系统</div> <div style="text-align: center;"> 强劲动力</div> <div style="text-align: center;"> 智能控温</div> </div>
<div style="display: flex; justify-content: space-around;"> <div style="text-align: center;"> 自动化霜</div> <div style="text-align: center;"> 自蒸发水</div> <div style="text-align: center;"> 自动回弹门</div> </div>

标配 Standard
白色箱体, 哑银门框
电加热除雾钢化玻璃
五层加密层架
无分隔栏

选配 Optional
7015深灰色箱体及门框



技术参数 Technical Parameter

Series	Model	Dimension	Temperature	Refrigeration	Power	Capacity	Voltage	Gross Weight
系列名	型号	尺寸(mm)	温度(°C)	制冷方式	功率(W)	容积(L)	电压(V)	毛重(Kg)
底置冷冻柜 (FD7603系列)	FD-BS75AH	750×760×2003	-18~-22	风冷	650	560	220	158.5
	FD-BD126AH	1253×760×2003	-18~-22	风冷	1205	1006	220	270
	FD-BT188AH	1880×760×2003	-18~-22	风冷	1580	1563	220	355

顶置冷藏柜 FC7192系列



- 适用商品: 果汁、茶饮料、碳酸饮料、水、低温酸奶、巴氏鲜奶等
- 适用场所: 超市、生鲜店、便利店等

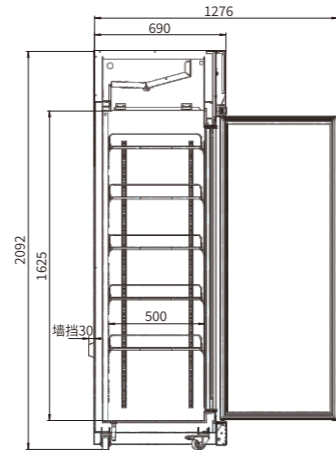

开门侧视图

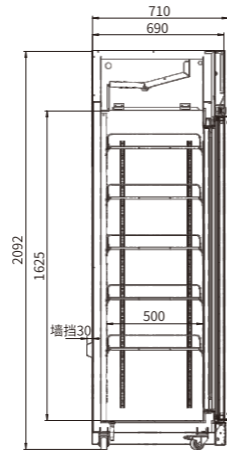

闭门侧视图

产品特点 Product Features
<ul style="list-style-type: none"> ■ 高效压缩机, 拉温快, 制冷强劲 ■ 智能电子温控器, 精准控温 ■ 独特散热风道设计, 制冷更高效 ■ 无霜风冷制冷系统, 无需手动除霜 ■ 冷凝水自动蒸发系统, 无需人工倒水 ■ 独立内循环风道设计, 内箱温度更均匀 ■ 自动回门系统, 节约能耗, 高效保温

风冷系统

强劲动力

智能控温

自动化霜

自蒸发水

自动回弹门

标配 Standard
白色箱体, 哑银门框
LOW-E防雾钢化玻璃
五层加密层架
固定分隔栏

选配 Optional
7015深灰色箱体及门框
电加热除雾钢化玻璃
穿孔加强层板
可调/固定式滑动层架
西科定制/空白灯箱片



技术参数 Technical Parameter

Series	Model	Dimension	Temperature	Refrigeration	Power	Capacity	Voltage	Gross Weight
系列名	型号	尺寸(mm)	温度(°C)	制冷方式	功率(W)	容积(L)	电压(V)	毛重(Kg)
顶置冷藏柜 (FC7192系列)	FC-DD126A	1253×710(+30墙挡)×2092	1~10	风冷	480	1081	220	202
	FC-DT188A	1880×710(+30墙挡)×2092	1~10	风冷	640	1664	220	282
	FC-DF250A	2508×710(+30墙挡)×2092	1~10	风冷	850	2248	220	410

注: 型号加“-H”为电加热除雾钢化玻璃配置

顶置冷冻柜 FD7592系列



- 适用商品: 包装、散装素食及肉食冻品等
- 适用场所: 超市、生鲜店、便利店等

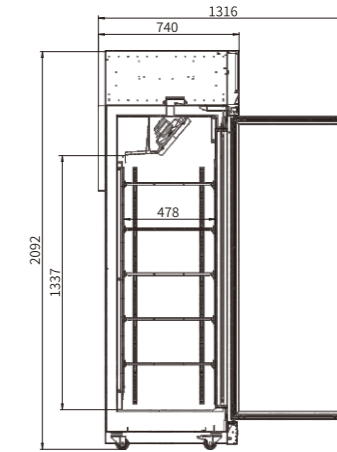

开门侧视图

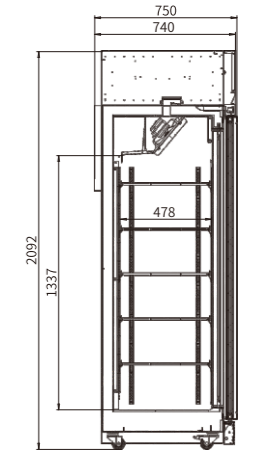

闭门侧视图

产品特点 Product Features
<ul style="list-style-type: none"> ■ 高效压缩机, 拉温快, 制冷强劲 ■ 智能电子温控器, 精准控温 ■ 独特散热风道设计, 制冷更高效 ■ 无霜风冷制冷系统, 无需手动除霜 ■ 冷凝水自动蒸发系统, 无需人工倒水 ■ 独立内循环风道设计, 内箱温度更均匀 ■ 自动回门系统, 节约能耗, 高效保温

风冷系统

强劲动力

智能控温

自动化霜

自蒸发水

自动回弹门

标配 Standard
白色箱体, 哑银门框
电加热除雾钢化玻璃
五层加密层架
无分隔栏

选配 Optional
7015深灰色箱体及门框
西科定制/空白灯箱片

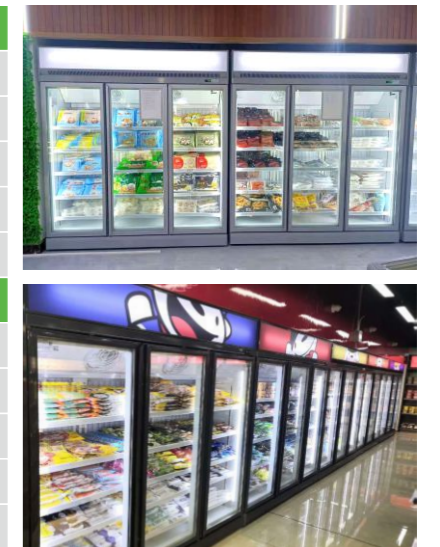

技术参数 Technical Parameter

Series	Model	Dimension	Temperature	Refrigeration	Power	Capacity	Voltage	Gross Weight
系列名	型号	尺寸(mm)	温度(°C)	制冷方式	功率(W)	容积(L)	电压(V)	毛重(Kg)
顶置冷冻柜 (FD7592系列)	FD-DD126	1253×750×2092	-18~-22	风冷	1150	1006	220	264
	FD-DT188	1880×750×2092	-18~-22	风冷	1850	1563	220	373

精品冷冻柜 FD7008系列



- 适用商品: 冰淇淋、蛋糕等奶油含量较高的冻品
- 适用场所: 酒店、饮品店、便利店等



FD-LD57

FD-LS122

开门侧视图

闭门侧视图

产品特点 Product Features	标配 Standard
<ul style="list-style-type: none"> ■ 高效压缩机, 拉温快, 制冷强劲 ■ 智能电子温控器, 精准控温 ■ 独特散热风道设计, 制冷更高效 ■ 无霜风冷制冷系统, 无需手动除霜 ■ 冷凝水自动蒸发系统, 无需人工倒水 ■ 独立内循环风道设计, 内箱温度更均匀 ■ 自动回门系统, 节约能耗, 高效保温 	<ul style="list-style-type: none"> 白色箱体, 哑银门框 电加热除雾钢化玻璃 五层加密层架 无分隔栏 ---
	选配 Optional
	<ul style="list-style-type: none"> 西科定制/空白灯箱片 --- --- --- ---



技术参数 Technical Parameter

Series	Model	Dimension	Temperature	Refrigeration	Power	Capacity	Voltage	Gross Weight
系列名	型号	尺寸(mm)	温度(°C)	制冷方式	功率(W)	容积(L)	电压(V)	毛重(Kg)
精品冷冻柜 (FD7008系列)	FD-LD57	670×705×2008	-18~-22	风冷	570	400	220	125
	FD-LS122	1220×705×2008	-18~-22	风冷	1100	800	220	209

分体冷藏柜 CR7121系列



- 适用商品: 果汁、茶饮料、碳酸饮料、水、低温酸奶、巴氏鲜奶等
- 适用场所: 超市、生鲜店、便利店等

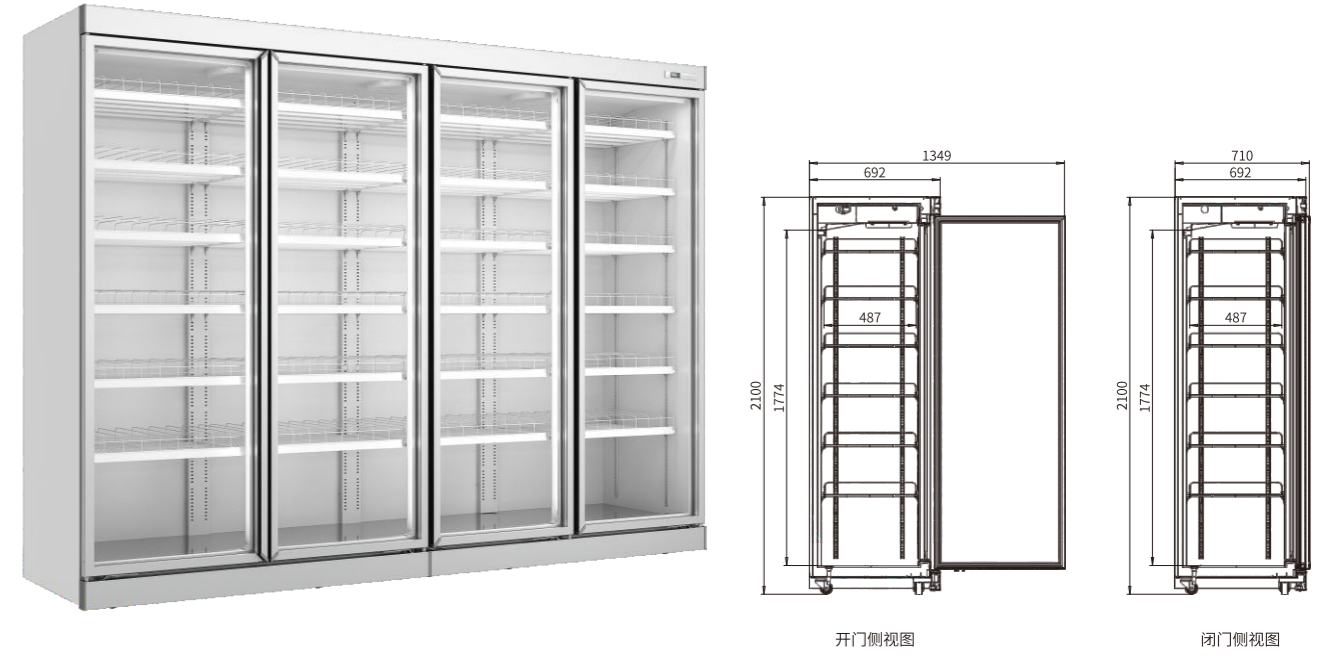

开门侧视图

闭门侧视图

产品特点 Product Features	标配 Standard
<ul style="list-style-type: none"> ■ 加高加长设计, 容量更大, 展示更精美 ■ 智能电子温控器, 精准控温 ■ 隐藏式蒸发器, 造型更美观 ■ 无霜风冷制冷系统, 无需手动除霜 ■ 独立内循环风道设计, 内箱温度更均匀 ■ 自动回门系统, 节约能耗, 高效保温 ■ 独特高效LED照明, 亮度升级, 完美展示 ■ 不锈钢内底, 美观耐用 	<ul style="list-style-type: none"> 白色箱体, 哑银门框 LOW-E防雾钢化玻璃 六层加密层架, 固定分隔栏 外接式排水, 预留外接水口 毛细管
	选配 Optional
	<ul style="list-style-type: none"> 7015深灰色箱体及门框 电加热防雾钢化玻璃 穿孔加强层板 可调/固定式滑动层架 R404膨胀阀或R22膨胀阀

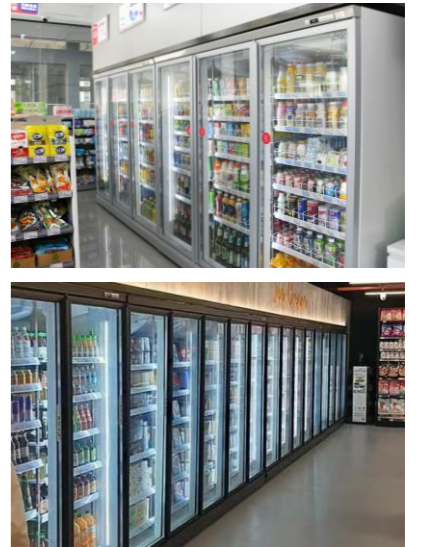

技术参数 Technical Parameter

Series	Model	Dimension	Temperature	Refrigeration	Power	Capacity	Voltage	Gross Weight
系列名	型号	尺寸(mm)	温度(°C)	制冷方式	功率(W)	容积(L)	电压(V)	毛重(Kg)
分体冷藏柜 (CR7121系列)	CR-1421	1400×710×2100	1~10	风冷	110	1461	220	192
	CR-2121	2100×710×2100	1~10	风冷	160	2249	220	288
	CR-2821	2800×710×2100	1~10	风冷	200	3036	220	384

注: 型号加“-H”为电加热除雾钢化玻璃配置

组合岛柜 S4系列



- 适用商品: 包装、散装素食及肉食冻品等
- 适用场所: 超市、生鲜店、便利店等

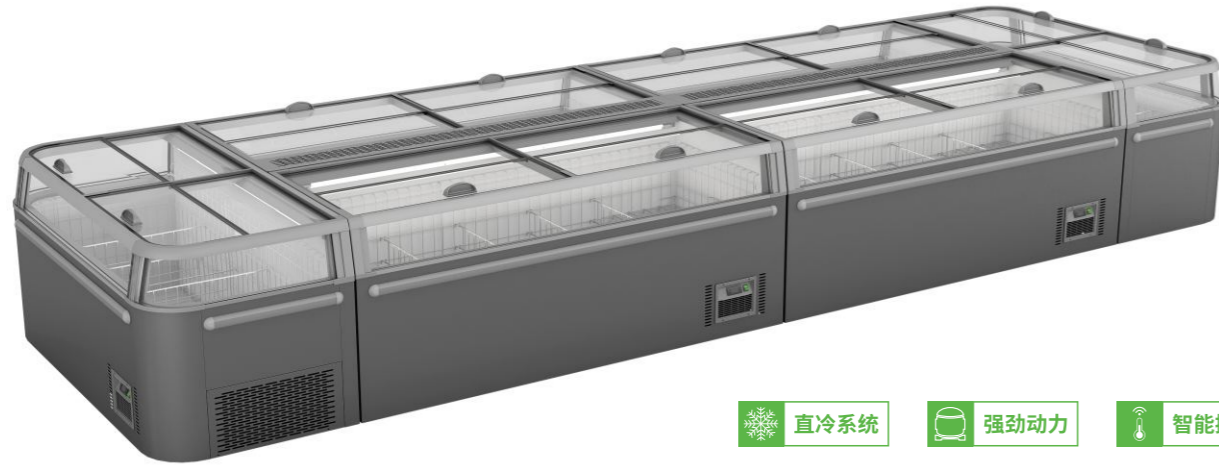

- 直冷系统
- 强劲动力
- 智能控温
- 自动化霜
- 立体展示
- 节能省电



ZCD-E185S-S4 端柜



ZCD-L145S-S4 侧柜



ZCD-L210S-S4 侧柜

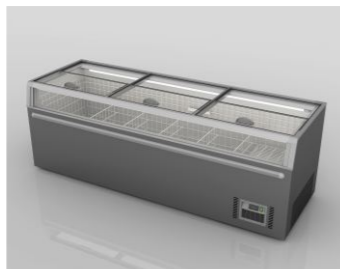

ZCD-L250S-S4 侧柜

产品特点 Product Features

- 高效压缩机, 拉温快, 制冷强劲
- 无霜直冷制冷系统, 无需手动除霜
- 冷凝水自动蒸发系统, 无需人工倒水
- 独特侧透视窗设计, 陈列效果更立体, 更漂亮
- 高效镀膜钢化玻璃, 防露更节能
- 前后推拉门设计, 轻松高效进出货物
- 前后双排照明, 展示效果更好

标配 Standard	选配 Optional
7015深灰色外箱体	非标颜色请参考尾页(西科产品标准色及可选色)
可调节支脚	脚轮
隔栏	加密篮筐
压花铝内胆	单层货架或者双层货架(双层货架可选配灯管)
---	顶盖板和侧盖板

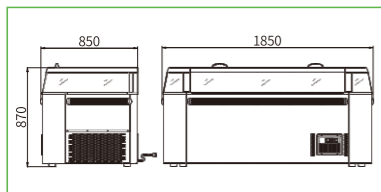

ZCD-E185S-S4 端柜

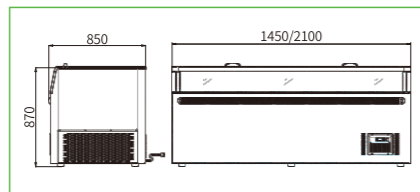

ZCD-L145S-S4 侧柜 ZCD-L210S-S4 侧柜

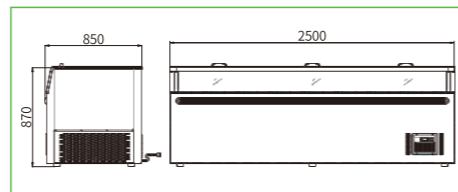

ZCD-L250S-S4 侧柜

技术参数 Technical Parameter

Series	Model	Dimension	Temperature	Refrigeration	Power	Capacity	Voltage	Gross Weight
系列名	型号	尺寸(mm)	温度(°C)	制冷方式	功率(W)	容积(L)	电压(V)	毛重(Kg)
组合岛柜(S4系列)	ZCD-E185S-S4	1850×850×870	-18~-22	直冷	460	745	220	175
	ZCD-L145S-S4	1450×850×870	-18~-22	直冷	420	575	220	139
	ZCD-L210S-S4	2100×850×870	-18~-22	直冷	500	900	220	188
	ZCD-L250S-S4	2500×850×870	-18~-22	直冷	567	1105	220	211

组合示意 Technical Parameter



组合岛柜 S2系列



- 适用商品: 包装、散装素食及肉食冻品等
- 适用场所: 超市、生鲜店、便利店等

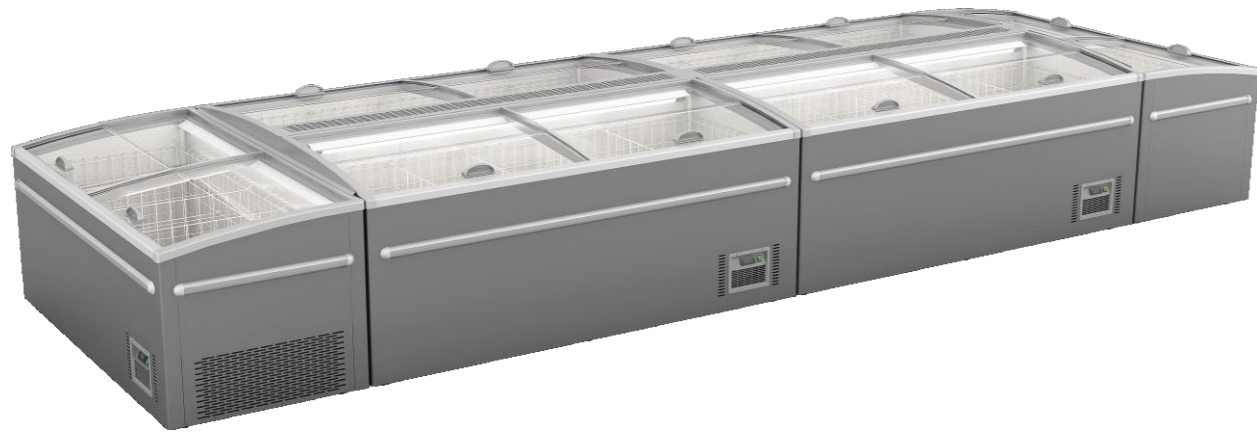

技术参数 Technical Parameter

Series	Model	Dimension	Temperature	Refrigeration	Power	Capacity	Voltage	Gross Weight
系列名	型号	尺寸 (mm)	温度 (°C)	制冷方式	功率 (W)	容积 (L)	电压 (V)	毛重 (Kg)
组合岛柜 (S2系列)	ZCD-E185S-S2	1850×850×795	-18~-22	直冷	450	630	220	115
	ZCD-L145S-S2	1450×850×870	-18~-22	直冷	410	530	220	103.5
	ZCD-L210S-S2	2100×850×870	-18~-22	直冷	550	850	220	130
	ZCD-L250S-S2	2500×850×870	-18~-22	直冷	600	1040	220	138.5

组合示意 Technical Parameter



产品特点 Product Features	标配 Standard	
<ul style="list-style-type: none"> ■ 高效压缩机, 拉温快, 制冷强劲 ■ 智能电子温控器, 精准控温 ■ 独特散热风道设计, 制冷更高效 ■ 无霜直冷制冷系统, 无需手动除霜 ■ 冷凝水自动蒸发系统, 无需人工倒水 ■ 前后推拉门设计, 轻松高效进出货 ■ LOW-E镀膜钢化玻璃, 高效防凝露 ■ 全发泡箱体, 高效制冷 	7015深灰色外箱体	 <p>ZCD-E185S 端柜</p>
	可调节支脚	
	隔栏	
	压花铝内胆	 <p>ZCD-L210S 侧柜</p>
	选配 Optional	
	非标颜色请参考尾页《西科产品标准色及可选色》	
	单层货架或者双层货架(双层货架可选配灯管)	
	顶盖板和侧盖板	
	加密篮筐	
	脚轮	

<ul style="list-style-type: none"> 直冷系统 强劲动力 智能控温 自动化霜 前后推拉门 节能省电 		

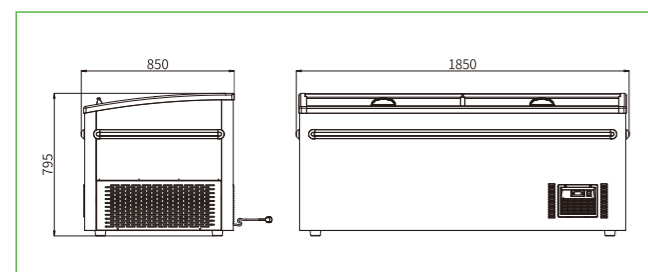

ZCD-E185S 端柜

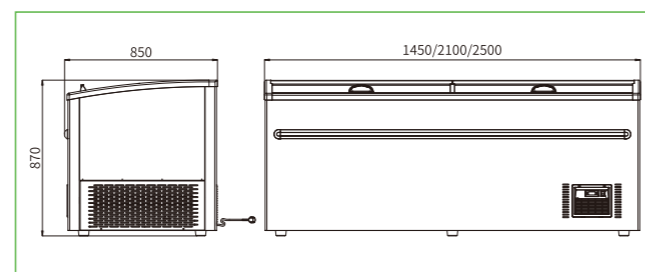

ZCD-L145S 侧柜

ZCD-L210S 侧柜

ZCD-L250S 侧柜



子母柜 便利店系列



- 适用商品: 冷冻肉食、冷冻素食、雪糕、冰淇淋、果汁、饮料等
- 适用场所: 便利店等

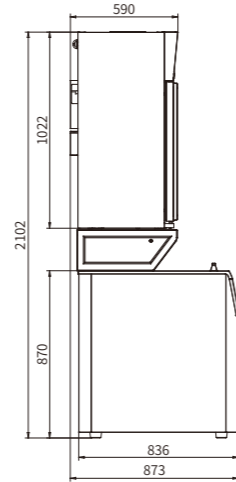

产品特点 Product Features	标配 Standard
<ul style="list-style-type: none"> ■ 子柜风冷、母柜直冷 ■ 子柜有冷冻和冷藏两种配置可供选择 ■ 母柜LOW-E镀膜钢化玻璃, 高效防凝露 ■ 母柜带前侧透视窗, 展示更立体 ■ 子柜自动回门系统, 节约能耗, 高效保温 ■ 子柜和母柜均为自动除霜, 无需手动除霜 ■ 子柜和母柜冷凝水自动蒸发, 无需人工倒水 ■ 独立内循环风道设计, 内箱温度更均匀 	<ul style="list-style-type: none"> 白色箱体 母柜配10个加密篮筐 --- --- ---
	选配 Optional
	<ul style="list-style-type: none"> 西科定制/空白灯箱片 常用7015深灰色箱体 --- --- ---



技术参数 Technical Parameter

Series	Model	Dimension	Temperature	Refrigeration	Power	Capacity	Voltage	Gross Weight
系列名	型号	尺寸(mm)	温度(°C)	制冷方式	功率(W)	容积(L)	电压(V)	毛重(Kg)
子母柜 (便利店系列)	TC-125-S2	1250×590×1022	1~10	风冷	405	316	220	120
	TD-125-S2	1250×590×1022	-18~-22	风冷	550	316	220	132
	ZCD-L125S-S4T	1254×836×1080	-18~-22	直冷	285	470	220	143

子母柜 商超系列



- 适用商品: 冷冻肉食、冷冻素食、雪糕、冰淇淋、果汁、饮料等
- 适用场所: 超市、生鲜店等

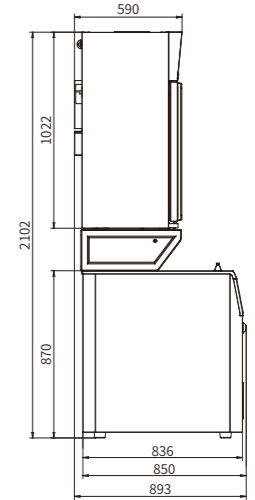

产品特点 Product Features	标配 Standard
<ul style="list-style-type: none"> ■ 子柜风冷、母柜直冷 ■ 子柜有冷冻和冷藏两种配置可供选择 ■ 母柜LOW-E镀膜钢化玻璃, 高效防凝露 ■ 母柜带前侧透视窗, 展示更立体 ■ 子柜自动回门系统, 节约能耗, 高效保温 ■ 子柜和母柜均为自动除霜, 无需手动除霜 ■ 子柜和母柜冷凝水自动蒸发, 无需人工倒水 ■ 独立内循环风道设计, 内箱温度更均匀 	<ul style="list-style-type: none"> 7015深灰色外箱体 隔栏 压花铝内胆 --- ---
	选配 Optional
	<ul style="list-style-type: none"> 西科定制/空白灯箱片 非标颜色请参考尾页(西科产品标准色及可选色) --- --- ---



技术参数 Technical Parameter

Series	Model	Dimension	Temperature	Refrigeration	Power	Capacity	Voltage	Gross Weight
系列名	型号	尺寸(mm)	温度(°C)	制冷方式	功率(W)	容积(L)	电压(V)	毛重(Kg)
子母柜 (商超系列)	TC-145-S2	1450×590×1022	1~10	风冷	405	373	220	125
	TD-145-S2	1450×590×1022	-18~-22	风冷	650	373	220	149
	ZCD-L145S-S4T	1454×850×1080	-18~-22	直冷	420	745	220	163
	TC-210-S2	2100×590×1022	1~10	风冷	743	559	220	185
	TD-210-S2	2100×590×1022	-18~-22	风冷	820	559	220	203
	ZCD-L210S-S4T	2104×850×1080	-18~-22	直冷	500	900	220	213

商超一体立风柜 8920系列



- 适用商品: 酒水、果汁、饮料、蔬菜、水果、冷鲜食等
- 适用场所: 超市、生鲜店等

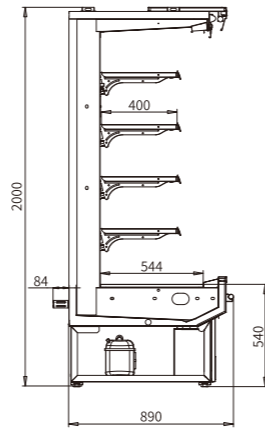

商超分体立风柜 8920系列



- 适用商品: 酒水、果汁、饮料、蔬菜、水果、冷鲜食等
- 适用场所: 超市、生鲜店等

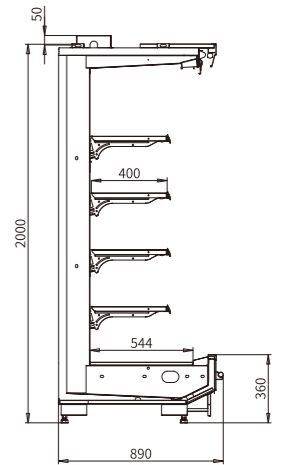

01立玻柜
02组合岛柜
03子母柜
04立风柜
05服务柜

产品特点 Product Features	标配 Standard
<ul style="list-style-type: none"> ■ 高效压缩机, 拉温快, 制冷强劲 ■ 智能电子温控器, 精准控温 ■ 独特散热风道设计, 制冷更高效 ■ 无霜风冷制冷系统, 无需手动除霜 ■ 独立内循环风道设计, 内箱温度更均匀 ■ 磁吸式前挡板, 保养容易, 倒水方便 ■ 磁吸式照明, 使用维护安全简便 	<ul style="list-style-type: none"> 7015深灰色外箱体, 白色内箱体 双侧透明钢化玻璃侧板 4+1陈列板, 五层照明 内置接水盒 可调节支脚 带双侧板
	选配 Optional
	<ul style="list-style-type: none"> 顶部反光镜 镜面侧板 脚轮(带可调节支脚) 不带侧板或者带指定单面侧板



产品特点 Product Features	标配 Standard
<ul style="list-style-type: none"> ■ 智能电子温控器, 精准控温 ■ 无霜风冷制冷系统, 无需手动除霜 ■ 独立内循环风道设计, 内箱温度更均匀 ■ 磁吸式照明, 使用维护安全简便 	<ul style="list-style-type: none"> 7015深灰色外箱体, 白色内箱体 不带侧板 4+1陈列板, 五层照明 外接排水管 可调节支脚 R22膨胀阀
	选配 Optional
	<ul style="list-style-type: none"> 顶部反光镜 镜面侧板 脚轮(带可调节支撑脚) 带双侧板或者指定单面侧板

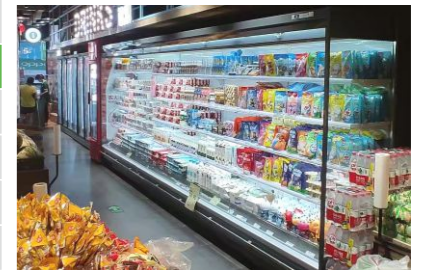

技术参数 Technical Parameter

Series	Model	Dimension	Temperature	Refrigeration	Power	Capacity	Voltage	Gross Weight
系列名	型号	尺寸(mm)	温度(°C)	制冷方式	功率(W)	容积(L)	电压(V)	毛重(Kg)
商超一体立风柜 (8920系列)	AC18-0820PA	1935×890(+84墙挡)×2000	-1~7	风冷	1850	2146	220	340
	AC25-0820PA	2560×890(+84墙挡)×2000	-1~7	风冷	2160	2861	220	425

注: 一体立风柜长度尺寸含双侧板

技术参数 Technical Parameter

Series	Model	Dimension	Temperature	Refrigeration	Power	Capacity	Voltage	Gross Weight
系列名	型号	尺寸(mm)	温度(°C)	制冷方式	功率(W)	容积(L)	电压(V)	毛重(Kg)
商超分体立风柜 (8920系列)	AC18-0820A	1875×890×2000(+50电盒)	-1~7	风冷	180	2443	220	215
	AC25-0820A	2500×890×2000(+50电盒)	-1~7	风冷	219	3258	220	275
	AC37-0820A	3750×890×2000(+50电盒)	-1~7	风冷	329	4887	220	460

注: 分体立风柜长度尺寸不含侧板

便利店一体风幕柜 7420系列



- 适用商品: 酒水、果汁、饮料、蔬菜水果、冷鲜食等
- 适用场所: 便利店、生鲜店等

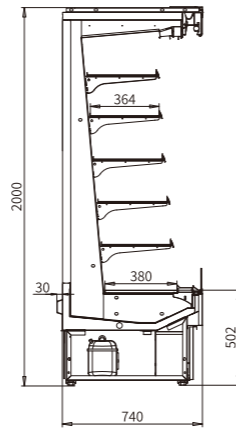

便利店分体风幕柜 7421系列



- 适用商品: 酒水、果汁、饮料、蔬菜水果、冷鲜食等
- 适用场所: 便利店、生鲜店等

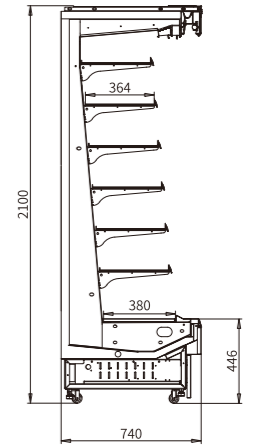

01立玻柜
02组合岛柜
03子母柜
04立风柜
05服务柜

产品特点 Product Features	标配 Standard
<ul style="list-style-type: none"> ■ 高效压缩机, 拉温快, 制冷强劲 ■ 智能电子温控器, 精准控温 ■ 独特散热风道设计, 制冷更高效 ■ 无霜风冷制冷系统, 无需手动除霜 ■ 磁吸式前挡板, 保养容易, 倒水方便 ■ 磁吸式照明, 使用维护安全简便 	<ul style="list-style-type: none"> 白色内外箱体, 浅灰色前挡板 透明钢化玻璃侧板 内置接水盒 带双侧板 顶部照明 可调节支脚
	选配 Optional
	<ul style="list-style-type: none"> 镜面侧板 层板加照明 带指定侧板 脚轮(带可调节支脚)



产品特点 Product Features	标配 Standard
<ul style="list-style-type: none"> ■ 智能电子温控器, 精准控温 ■ 无霜风冷制冷系统, 无需手动除霜 ■ 独立内循环风道设计, 内箱温度更均匀 ■ 磁吸式照明, 使用维护安全简便 ■ 加高设计, 更符合人体工学设计, 展示更精美 	<ul style="list-style-type: none"> 白色内外箱体, 浅灰色前挡板 不带侧板 6+1陈列板, 顶部照明 外接排水管 可调节支脚 R22膨胀阀
	选配 Optional
	<ul style="list-style-type: none"> 镜面侧板 脚轮(带可调节支脚) 带双侧板或者指定单侧板 R404膨胀阀

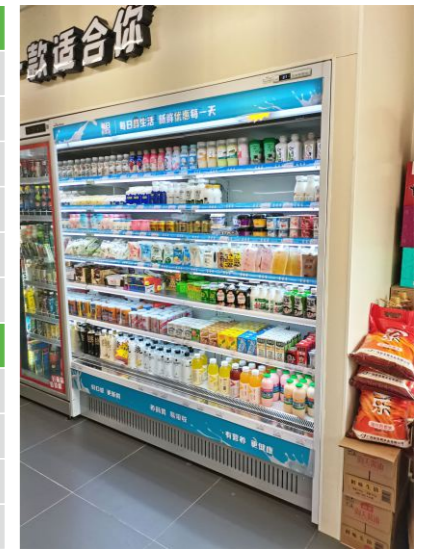

技术参数 Technical Parameter

Series	Model	Dimension	Temperature	Refrigeration	Power	Capacity	Voltage	Gross Weight
系列名	型号	尺寸(mm)	温度(°C)	制冷方式	功率(W)	容积(L)	电压(V)	毛重(Kg)
便利店一体风幕柜 (7420系列)	P-VCI-915CH20-S1	975×740(+30墙挡)×2000	-1~7	风冷	910	899	220	228
	P-VCI-1220CH20-S1	1280×740(+30墙挡)×2000	-1~7	风冷	1390	1199	220	290
	P-VCI-1830CH20-S1	1890×740(+30墙挡)×2000	-1~7	风冷	1800	1789	220	348

注: 一体风幕柜长度尺寸含双侧板

技术参数 Technical Parameter

Series	Model	Dimension	Temperature	Refrigeration	Power	Capacity	Voltage	Gross Weight
系列名	型号	尺寸(mm)	温度(°C)	制冷方式	功率(W)	容积(L)	电压(V)	毛重(Kg)
便利店分体风幕柜 (7421系列)	P-VCR-915CH21-S1	915×740×2100	-1~7	风冷	73	975	220	173
	P-VCR-1830CH21-S1	1830×740×2100	-1~7	风冷	138	1950	220	310

注: 分体风幕柜长度尺寸不含侧板

► 一体服务柜 1180系列



- 适用商品：冷鲜肉、水果、豆制品、水发菜等
- 适用场所：超市、生鲜店等

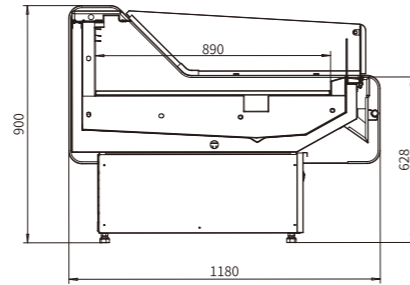
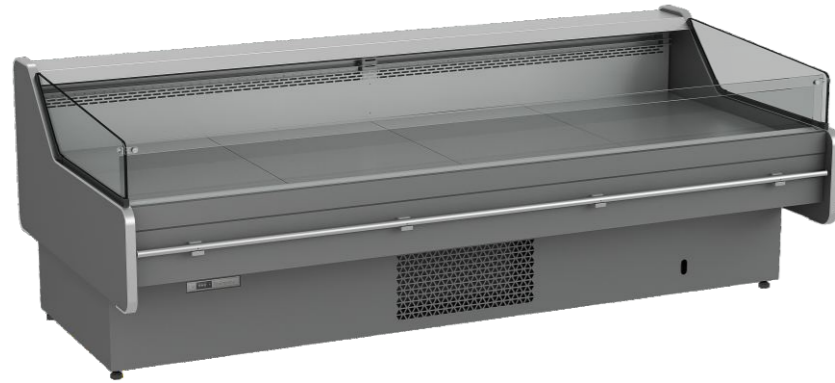

► 分体服务柜 1180系列



- 适用商品：冷鲜肉、水果、豆制品、水发菜等
- 适用场所：超市、生鲜店等

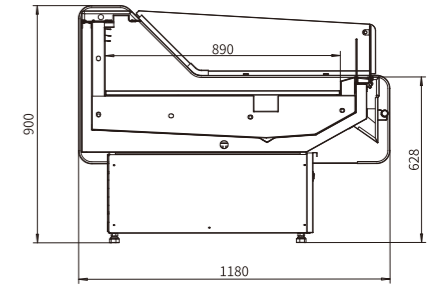
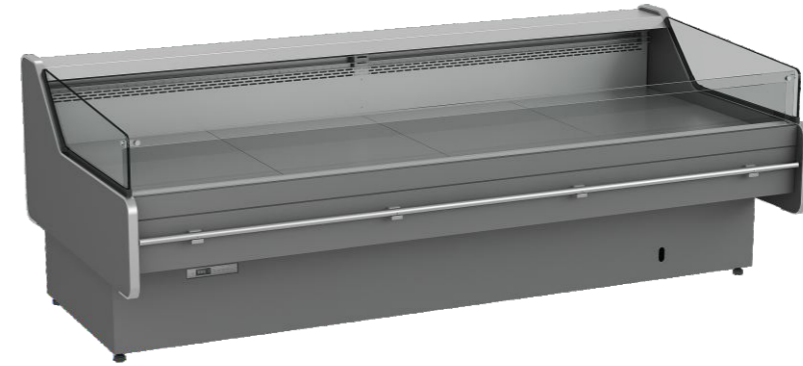

01立玻柜
02组合岛柜
03子母柜
04立风柜
05服务柜

产品特点 Product Features	标配 Standard	
<ul style="list-style-type: none"> ■ 高效压缩机，拉温快，制冷强劲 ■ 智能电子温控器，精准控温 ■ 独特散热风道设计，制冷更高效 ■ 无霜风冷制冷系统，无需手动除霜 ■ 磁吸式前挡板，保养容易，倒水方便 ■ 独立内循环风道设计，内箱温度更均匀 ■ 独特宽体造型，适合面积较大门店使用 	7015深灰色外箱体	
	不锈钢内胆台板和层板	
	可调节支脚	
	带双侧板	
	夜间节能防尘盖	
	1500K照度LED照明	
	选配 Optional	脚轮(带可调节支脚)
	不带侧板或带指定单侧板	
	夜间帘	



产品特点 Product Features	标配 Standard	
<ul style="list-style-type: none"> ■ 智能电子温控器，精准控温 ■ 温控器前置，适用各种场景 ■ 包边钣金侧板，美观大气 ■ 无霜风冷制冷系统，无需手动除霜 ■ 双层挡风玻璃，有效防凝露 ■ 独立内循环风道设计，内箱温度更均匀 ■ 独特宽体造型，适合面积较大门店使用 	7015深灰色外箱体	
	不锈钢内胆台板和层板	
	可调节支脚	
	不带侧板	
	夜间节能防尘盖	
	1500K照度LED照明	
	选配 Optional	R22膨胀阀
	脚轮(带可调节支脚)	
	带双侧板或指定单侧板	
	夜间帘	R404膨胀阀



► 技术参数 Technical Parameter

Series	Model	Dimension	Temperature	Refrigeration	Power	Capacity	Voltage	Gross Weight
系列名	型号	尺寸(mm)	温度(°C)	制冷方式	功率(W)	容积(L)	电压(V)	毛重(Kg)
一体服务柜 (1180系列)	HSP18PB	1935×1180×900	-1~5	风冷	715	780	220	225
	HSP25PB	2560×1180×900	-1~5	风冷	880	1030	220	285

注：一体服务柜长度尺寸含双侧板

► 技术参数 Technical Parameter

Series	Model	Dimension	Temperature	Refrigeration	Power	Capacity	Voltage	Gross Weight
系列名	型号	尺寸(mm)	温度(°C)	制冷方式	功率(W)	容积(L)	电压(V)	毛重(Kg)
分体服务柜 (1180系列)	HSP18B	1875×1180×900	-1~5	风冷	343	780	220	195
	HSP25B	2500×1180×900	-1~5	风冷	482	1030	220	255
	HSP37B	3750×1180×900	-1~5	风冷	700	1550	220	355

注：分体服务柜长度尺寸不含侧板

外转角一体服务柜 1180系列



- 适用商品: 冷鲜肉、水果、豆制品、水发菜等
- 适用场所: 超市、生鲜店等

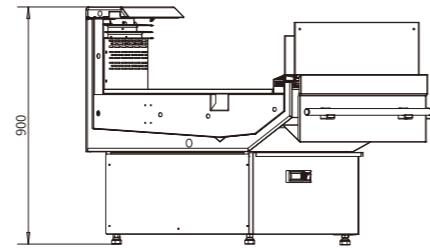
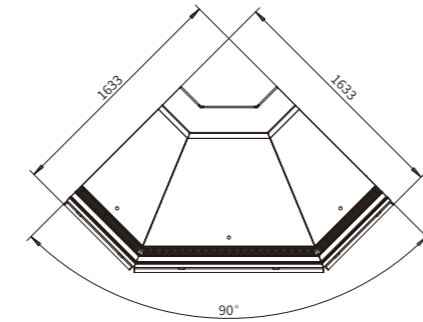

产品特点 Product Features	标配 Standard
<ul style="list-style-type: none"> ■ 高效压缩机, 拉温快, 制冷强劲 ■ 智能电子温控器, 精准控温 ■ 独特散热风道设计, 制冷更高效 ■ 无霜风冷制冷系统, 无需手动除霜 ■ 磁吸式前挡板, 保养容易, 倒水方便 ■ 独立内循环风道设计, 内箱温度更均匀 ■ 独特宽体造型, 适合面积较大门店使用 	7015深灰色外箱体
	不锈钢发泡案板和踢板
	可调节支脚
	不带侧板
	夜间节能防尘盖

	选配 Optional
脚轮(带可调节支脚)	



技术参数 Technical Parameter

Series	Model	Dimension	Temperature	Refrigeration	Power	Capacity	Voltage	Gross Weight
系列名	型号	尺寸(mm)	温度(°C)	制冷方式	功率(W)	容积(L)	电压(V)	毛重(Kg)
外转角服务柜(一体1180款)	HFC-IN163W	1633×1633×900	-1~5	风冷	850	678	220	200

外转角分体服务柜 1180系列



- 适用商品: 冷鲜肉、水果、豆制品、水发菜等
- 适用场所: 超市、生鲜店等

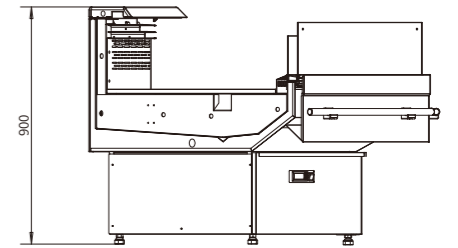
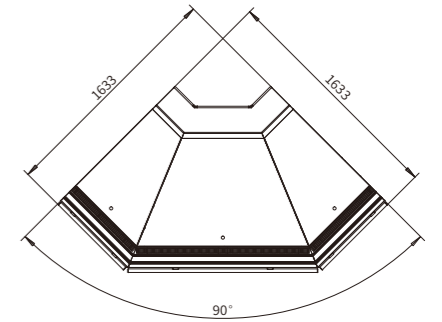

产品特点 Product Features	标配 Standard
<ul style="list-style-type: none"> ■ 高效压缩机, 拉温快, 制冷强劲 ■ 智能电子温控器, 精准控温 ■ 独特散热风道设计, 制冷更高效 ■ 无霜风冷制冷系统, 无需手动除霜 ■ 独立内循环风道设计, 内箱温度更均匀 ■ 独特宽体造型, 适合面积较大门店使用 	7015深灰色外箱体
	不锈钢发泡案板和踢板
	可调节支脚
	不带侧板
	夜间节能防尘盖

	选配 Optional
脚轮(带可调节支脚)	



技术参数 Technical Parameter

Series	Model	Dimension	Temperature	Refrigeration	Power	Capacity	Voltage	Gross Weight
系列名	型号	尺寸(mm)	温度(°C)	制冷方式	功率(W)	容积(L)	电压(V)	毛重(Kg)
外转角服务柜(分体1180款)	HFC-RN163W	1633×1633×900	-1~5	风冷	220	678	220	170

01立玻柜

02组合岛柜

03子母柜

04立风柜

05服务柜

合作伙伴 (部分)



欧美品质
I CAN COOL THE WORLD
国产价格

西科产品标准色及可选色

标准色

RAL 9003 西科亮白	RAL 9005 西科亮黑	RAL 9005 西科砂黑	RAL 7042 西科浅灰	RAL 7015 西科深灰

可选色

RAL 3001 西科可乐红	RAL 5002 西科百事蓝	RAL 6029 西科怡宝绿	RAL 1003 西科立顿黄	RAL 8028 西科咖啡色